

FREAK

<https://www.freak-japan.com/>



販売元

株式会社フリーク
〒599-8253
大阪府堺市中区深阪 6 丁 2 番 28 号
TEL072-206-0777
FAX072-206-0776
<https://www.freak-japan.com>

販売代理店

FREAK

現場で働くを支える



CE ベルトスリング

ベルトスリング 両アイ型



特長

玉掛け作業に大人気のポリエステル繊維のスリングベルト、ナイロンスリングより伸びに強く安定した荷の吊り上げが可能です。ソフトでクセがなく傷を嫌う荷物におすすめ、耐光性・耐久性・防腐性に優れ最高のコストパフォーマンスを実現しました。

- ・安全係数：5(使用荷重 ×5=破断荷重)
- ・材質：ポリエステル 100%
- ・欧州 CE 規格+GS&TUV マーク取得商品
- ・生産物賠償責任保険 (PL 保険) 付



【E型】(両端アイ型)

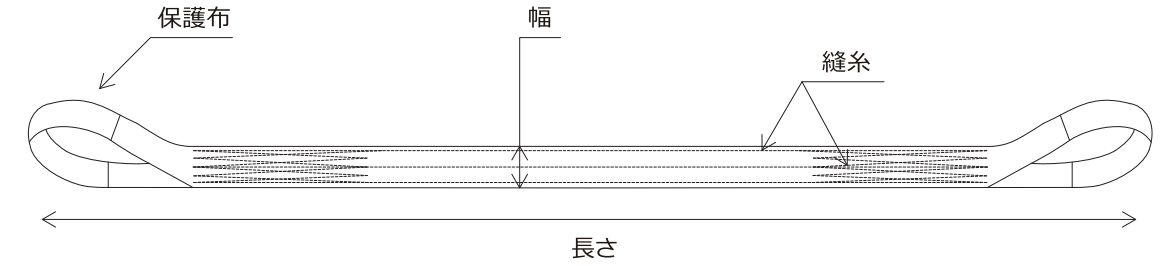

各種豊富なサイズを取り揃えております。是非お問い合わせください。

使用荷重表

単位：kg

吊り方	ストレート	チョーク	2点吊		4点吊	
吊角度	-	-	$a \leq 45^\circ$	$45^\circ < a \leq 90^\circ$	$a \leq 45^\circ$	$45^\circ < a \leq 90^\circ$
モード係数	1(基本)	0.8	1.8	1.4	3.6	2.8
20mm 幅	630	504	1,134	882	2,268	1,764
25mm 幅	800	640	1,440	1,120	2,880	2,240
35mm 幅	1,200	960	2,160	1,680	4,320	3,360
50mm 幅	1,600	1,280	2,880	2,240	5,760	4,480
75mm 幅	2,400	1,920	4,320	3,360	8,640	6,720
100mm 幅	3,150	2,520	5,670	4,410	11,340	8,820

用途

建築現場や資材運搬など、表面加工を施した製品・傷や汚れを避けたい荷物等の玉掛け作業に最適。レバーホイストの鎖延長・鉄骨加工・工場内製品移動・機械や自動車メンテナンスなどにもおすすめです。

ご使用上の注意

1. 誤った操作や日頃の点検を怠れば、荷の落下など危険な状態になります。
2. 使用方法・使用荷重を考慮し、余裕のある製品を選定してください。
3. 玉掛け作業は労働安全衛生法に定められた有資格者が行ってください。
4. 本製品は、化学薬品用ならびに耐熱用ではありません。
5. 付属の説明書をいつでも読めるように保管し、熟読してからご使用ください。

※ ベルトスリングを使用して重い荷を移動する際は常に危険な状態となります。本取扱説明書記載以外の使用や、日常点検や定期点検をせずを使用すると危険の割合が高くなります。ベルトスリングを管理する責任者を決めて、作業基準、点検基準を遵守して正しく使用してください。

JIS スリングベルト

スリングベルト Ⅲ等級 両アイ型



特長

縫製加工技術向上により、引っ張り強度・伸び・耐久性・耐水性・対候性・防腐蚀性、あらゆる面でパワーアップ。
ポリエステル原糸から完成品まで、強度や伸び・引張テストを国内試験で徹底し、万全の品質管理を行っています。

- ・安全係数：6（使用荷重×6＝破断荷重）
- ・規格：JISⅢ等級（JISB8818 準拠）
- ・材質：ポリエステル100%
- ・生産物賠償責任保険（PL 保険）付
- ・付属：シグナルライン / 保護反補強
- ・製造国：日本



廃棄基準

使用限度が一目でわかるシグナルライン（白糸）が織り込まれています。

保護反補強

アイ部は保護反による補強で耐久性を高めています。



【E型】（両端アイ型）

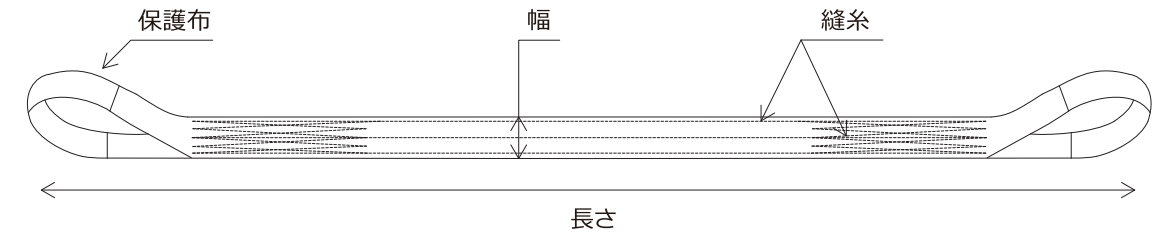

各種豊富なサイズを取り揃えております。また、ご希望のサイズでの特注制作も承ります。
ベルトに「社名・製造年月・幅や長さ」などの印字サービスも可能です。是非お問い合わせください。
※印字サービス対象：ベルトの長さ2m以上、幅25・35・50mmに限ります。予めご了承ください。

使用荷重表

単位：kg

吊り方	ストレート吊り	チョーク吊り	バスケット吊り		
吊角度	-	-	a=0°	a≤45°	45°<a≤90°
モード係数	1(基本)	0.8	2	1.8	1.4
25mm 幅	800	640	1,600	1,440	1,120
35mm 幅	1,250	1,000	2,500	2,250	1,750
50mm 幅	1,600	1,280	3,200	2,880	2,240
75mm 幅	2,500	2,000	5,000	4,500	3,500
100mm 幅	3,200	2,560	6,400	5,760	4,480

用途

建築現場の資材運搬など、表面加工を施した製品・傷や汚れを避けたい一般重量物の玉掛け作業に最適。
安全基準の徹底したハードな現場でも安心してご使用いただけます。

ご使用上の注意

1. 誤った操作や日頃の点検を怠れば、荷の落下など危険な状態になります。
2. 使用方法・使用荷重を考慮し、余裕のある製品を選定してください。
3. 玉掛け作業は労働安全衛生法に定められた有資格者が行ってください。
4. 本製品は、化学薬品用ならびに耐熱用ではありません。
5. 付属の説明書をいつでも読めるように保管し、熟読してからご使用ください。

※ スリングベルトを使用して重い荷を移動する際は常に危険な状態となります。
本取扱説明書記載以外の使用や、日常点検や定期点検をせずに使用すると危険の割合が高くなります。
スリングベルトを管理する責任者を決めて、作業基準、点検基準を遵守して正しく使用してください。

CE ラウンドスリング

ラウンドスリング エンドレス型



特長

強力なポリエステル原糸の素線をロープ状に束ね表面布で包んだ、エンドレス状のスリングです。ベルトスリングより幅広で、あらゆる荷姿にマルチになじみ、歪な形の玉掛け作業でも安定性は抜群です。

- ・安全係数：5(使用荷重 ×5=破断荷重)
- ・材質：ポリエステル 100%
- ・欧州 CE 規格+GS&TUV マーク取得商品
- ・生産物賠償責任保険 (PL 保険) 付

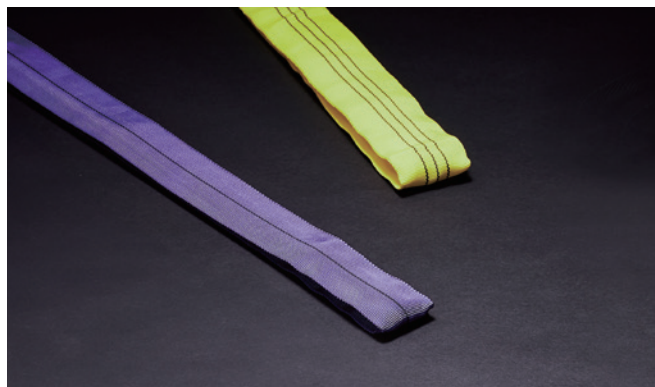

【N型】(エンドレス型)

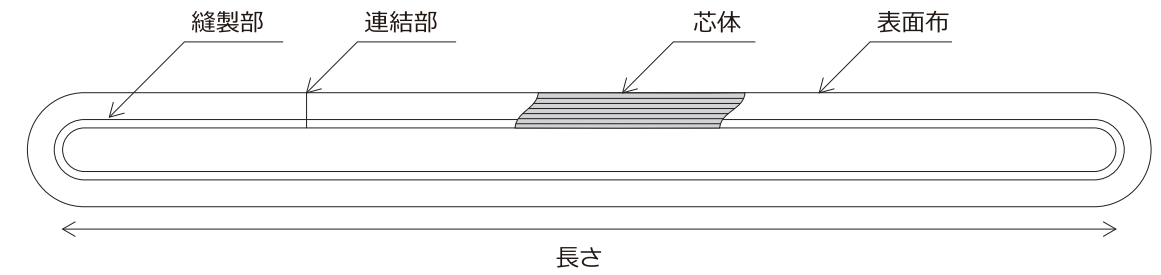

各種豊富なサイズを取り揃えております。是非お問い合わせください。

使用荷重表

単位：kg

吊り方	ストレート	チョーク	2点吊		4点吊	
吊角度	-	-	$a \leq 45^\circ$	$45^\circ < a \leq 90^\circ$	$a \leq 45^\circ$	$45^\circ < a \leq 90^\circ$
モード係数	1(基本)	0.8	1.8	1.4	3.6	2.8
50mm 幅	1,000	800	1,800	1,400	3,600	2,800
60mm 幅	3,000	2,400	5,400	4,200	10,800	8,400
70mm 幅	5,000	4,000	9,000	7,000	18,000	14,000

用途

家具・植木庭木・石材加工品・彫刻作品・その他表面加工された製品の玉掛け作業に最適。山林業や果樹園の原木搬出・抜根・杭抜作業、景石・柱石・ヒューム管などの据付作業などにもお勧めです。

ご使用上の注意

1. 誤った操作や日頃の点検を怠れば、荷の落下など危険な状態になります。
2. 使用方法・使用荷重を考慮し、余裕のある製品を選定してください。
3. 玉掛け作業は労働安全衛生法に定められた有資格者が行ってください。
4. 本製品は、化学薬品用ならびに耐熱用ではありません。
5. 付属の説明書をいつでも読めるように保管し、熟読してからご使用ください。

※ ラウンドスリングを使用して重い荷を移動する際は常に危険な状態となります。本取扱説明書記載以外の使用や、日常点検や定期点検をせずに使用すると危険の割合が高くなります。ラウンドスリングを管理する責任者を決めて、作業基準、点検基準を遵守して正しく使用してください。

CE 荷締めベルト



特長

カム式の扱いやすいバックルと柔軟強度な繊維ベルトで荷に優しくワンタッチで荷締め作業ができます。

荷物の結束・固定に! 軽量物の荷締め、屋内・倉庫内の荷崩れ防止、トランクや家具の開き防止、アウトドア・ショッピングなど様々な場面で活躍します。

- ・安全係数：2（使用荷重 × 2 = 破断荷重）
- ・ベルト材質：ポリエステル 100%
- ・バックル / 先端金具材質：スチール
- ・欧州 CE 規格 + GS&TUV マーク取得商品
- ・生産物賠償責任保険 (PL 保険) 付

エンドレス

商品型式	使用荷重 (kgf)	破断荷重 (kgf)	ベルトサイズ		バックル型式	付属品		
			幅 (mm)	長さ (m)		バックルプロテクター	固定側スリーブ	巻取側保護スリーブ
NBA25NT50	50	100	25	1	BB25WL50	-	-	-
				2				
				3				
				4				
				5				
				6				
NBA25NT250	250	500	25	1	BB25WL250	-	-	-
				2				
				3				
				4				
				5				
				6				

※ - は付属なし

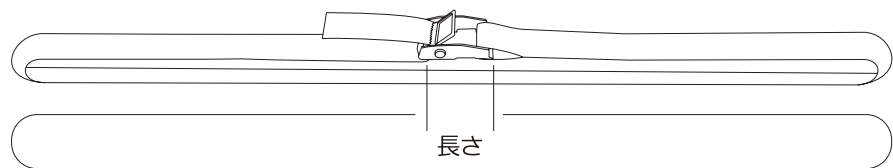

S 字フック

商品型式	使用荷重 (kgf)	破断荷重 (kgf)	ベルトサイズ		バックル型式	付属品		
			幅 (mm)	固定側 (m)		バックルプロテクター	固定側スリーブ	巻取側保護スリーブ
NBA25SH250	250	500	25	0.5	BB25WL250	-	-	-

※ - は付属なし

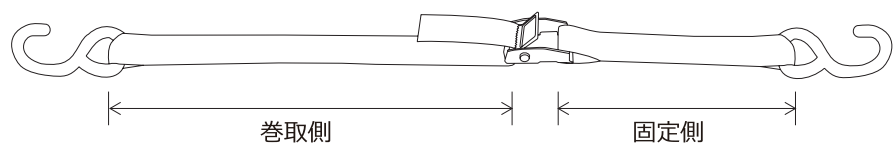

先端金具サイズ

S 字フック

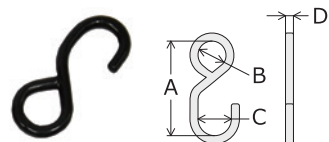

単位 : mm

商品型式	A	B	C	D
NBA25SH250	88.7	25	26	8.8

バックルサイズ

BB25WL50	幅25mm用	BB25WL250	幅25mm用
----------	--------	-----------	--------

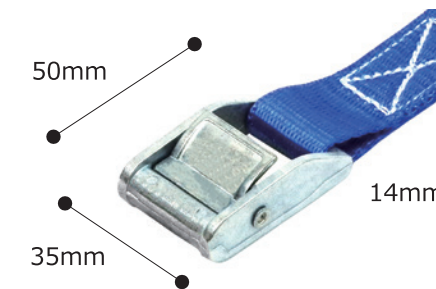
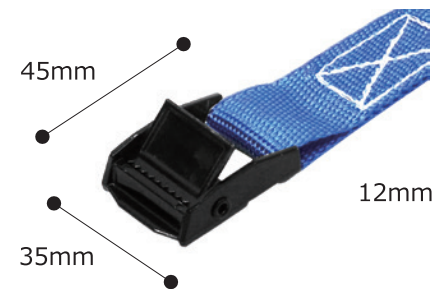

※解除レバーの高さは含まない。

ベルト一覧

幅25mm	使用荷重 : 50kgf用	幅25mm	使用荷重 : 250kgf用
-------	---------------	-------	----------------

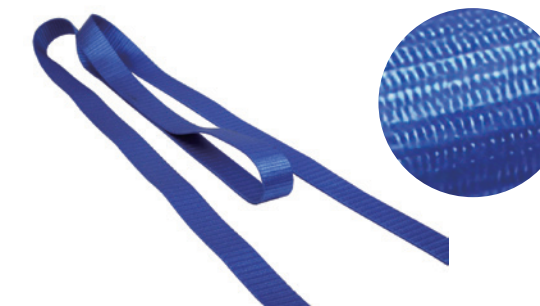
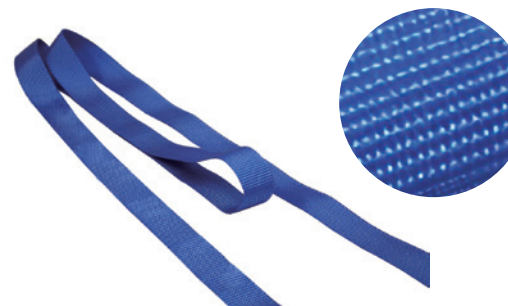

荷締めベルトの操作方法 < カムバックル式 >

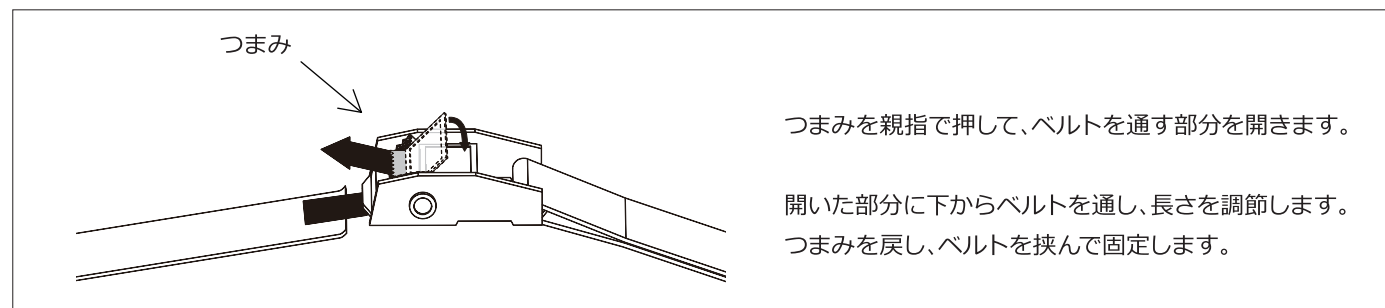

用途

製品の結束や固定はもちろん、自転車・スポーツ用品・アウトドア用品などの軽量物の荷崩れ防止にも最適。近年発生が多い地震やゲリラ豪雨・台風の安全対策グッズとしてもお勧めです。

ご使用上の注意

1. 誤った操作や日頃の点検を怠れば、荷の落下など危険な状態になります。
2. 使用方法・使用荷重を考慮し、余裕のある製品を選定してください。
3. 本製品で玉掛作業はできません。
4. 本製品は、化学薬品用ならびに耐熱用ではありません。
5. 付属の説明書をいつでも読めるように保管し、熟読してからご使用ください。

CE ラッシングベルト



特長

ラチェット式の握りやすいバックルと柔軟強度な繊維ベルトで荷に優しく簡単安全に荷締め作業ができます。
トラックの荷物運搬に!スタイリッシュなデザインに、バックルプロテクターを標準装備しました。

- ・安全係数：2 (使用荷重 × 2 = 破断荷重)
- ・欧州 CE 規格 + GS&TUV マーク取得商品
- ・生産物賠償責任保険 (PL 保険) 付
- ・ベルト材質：ポリエステル 100%
- ・バックル / 先端金具材質：スチール
- ・バックルプロテクター / ラチェットグリップ素材：PVC

エンドレス

商品型式	使用荷重 (kgf)	破断荷重 (kgf)	ベルトサイズ		バックル型式	付属品		
			幅 (mm)	長さ (m)		バックルプロテクター	固定側スリーブ	巻取側保護スリーブ
LBA25NT750	750	1,500	25	2	RB25WL750	○	-	-
				3				
				4				
				5				
				6				
				7				
LBA35NT1000	1,000	2,000	35	2	RB35WL1000	○	-	-
				3				
				4				
				5				
				6				
				7				
LBA50NT1500	1,500	3,000	50	3	RB50WL1500	○	-	-
				4				
				5				
				6				
				7				
				8				

※ ○は付属あり、- は付属なし

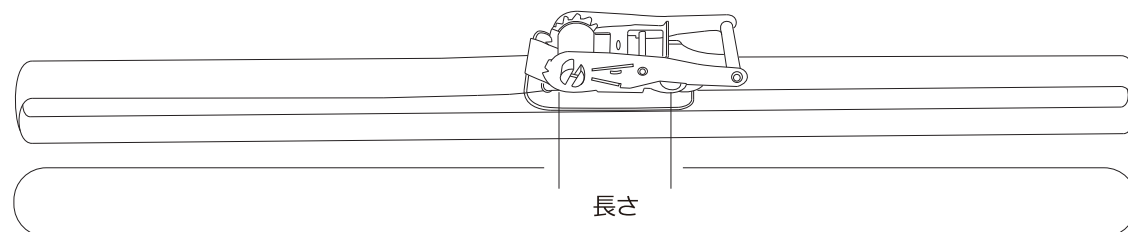

アイタイプ



商品型式	使用荷重 (kgf)	破断荷重 (kgf)	ベルトサイズ		バックル型式	付属品		
			幅 (mm)	固定側 (m)		バックルプロテクター	固定側スリーブ	巻取側保護スリーブ
LBA25ET750	750	1,500	25	0.5	RB25WL750	○	-	-
LBA35ET1000	1,000	2,000	35	0.5	RB35WL1000	○	-	○
LBA50ET1500	1,500	3,000	50	0.5	RB50WL1500	○	-	○
				1		○	○	○
LBA50ET2500	2,500	5,000	50	1	RB50WL2500	○	○	○
LBA75ET5000	5,000	10,000	75	1	RB75WL5000	○	○	○

※ ○は付属あり、- は付属なし

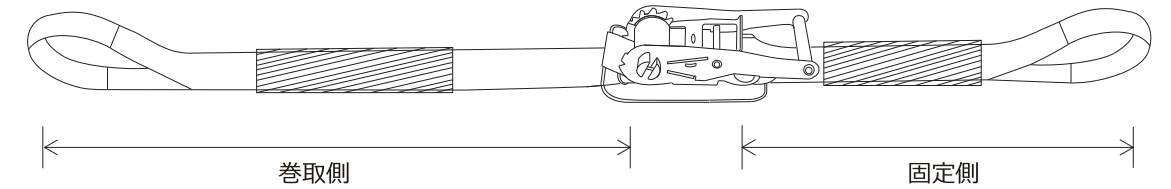

Jフック

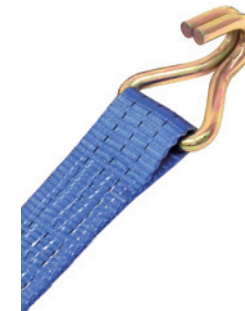

商品型式	使用荷重 (kgf)	破断荷重 (kgf)	ベルトサイズ		バックル型式	付属品		
			幅 (mm)	固定側 (m)		バックルプロテクター	固定側スリーブ	巻取側保護スリーブ
LBA25JH750	750	1,500	25	0.5	RB25WL750	○	-	-
LBA35JH1000	1,000	2,000	35	0.5	RB35WL1000	○	-	○
LBA50JH1500	1,500	3,000	50	0.5	RB50WL1500	○	-	○
				1		○	○	○
LBA50JH2500	2,500	5,000	50	1	RB50WL2500	○	○	○
LBA75JH5000	5,000	10,000	75	1	RB75WL5000	○	○	○

※ ○は付属あり、- は付属なし

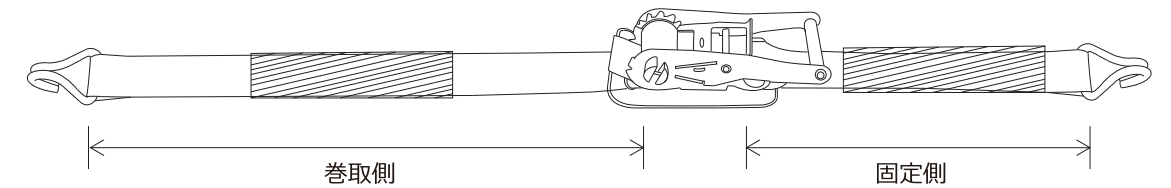

先端金具サイズ

Jフック

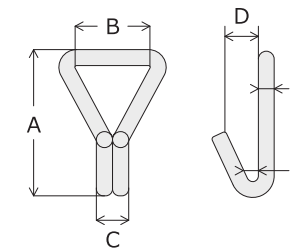

単位：mm

商品型式	A	B	C	D	E	F
LBA25JH750	56.8	26.8	14	19.5	10	7
LBA35JH1000	66.5	38	17	22	12	8.5
LBA50JH1500	79	50.7	18.5	24	13	9.2
LBA50JH2500	82.5	52	23	24	13	11.5
LBA75JH5000	135	76	33	35	16	16.5

各種豊富なサイズを取り揃えております。是非お問い合わせください。

トラックレール



商品型式	使用荷重 (kgf)	破断荷重 (kgf)	ベルトサイズ		バックル型式	付属品		
			幅 (mm)	固定側 (m)		バックルプロテクター	固定側スリーブ	巻取側保護スリーブ
LBA50RH1000	1,000	2,000	50	0.5	RB50WL1000	○	-	○
				1		○	○	○

※ ○は付属あり、- は付属なし

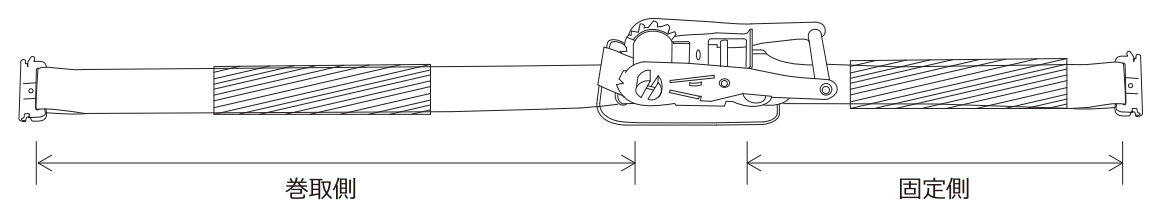

先端金具サイズ



単位 : mm

商品型式	A	B	C	D	E
LBA50RH1000	77.5	51.3	30.5	3.5	13

S字フック



商品型式	使用荷重 (kgf)	破断荷重 (kgf)	ベルトサイズ		バックル型式	付属品		
			幅 (mm)	固定側 (m)		バックルプロテクター	固定側スリーブ	巻取側保護スリーブ
LBA25SH400	400	800	25	0.5	RB25WL400	○	-	-
LBA25SH750	750	1,500	25	0.5	RB25WL750	○	-	-

※ ○は付属あり、- は付属なし

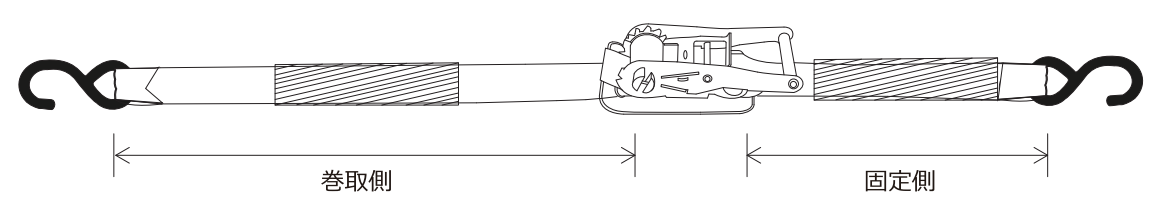

先端金具サイズ

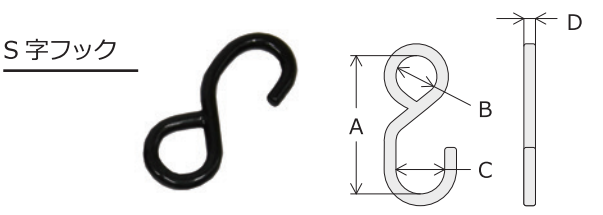

単位 : mm

商品型式	A	B	C	D
LBA25SH400	88.7	25	26	8.8
LBA25SH750	89.6	25	27	10.6

アイタイプ/Jフック



商品型式	使用荷重 (kgf)	破断荷重 (kgf)	ベルトサイズ		バックル型式	付属品		
			幅 (mm)	固定側 (m)		バックルプロテクター	固定側スリーブ	巻取側保護スリーブ
LBA35EJ1000	1,000	2,000	35	0.5	RB35WL1000	○	-	○
LBA50EJ1500	1,500	3,000	50	0.5	RB50WL1500	○	-	○
				1		○	○	○

※ ○は付属あり、- は付属なし

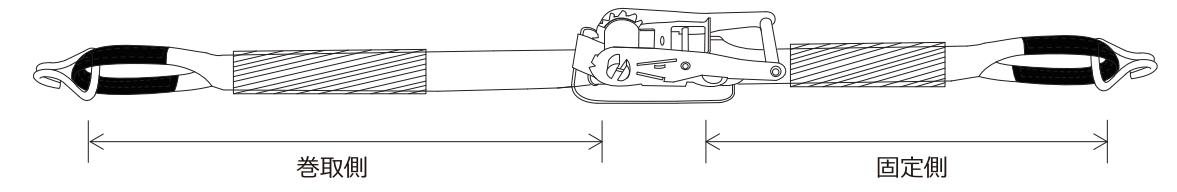

先端金具サイズ



単位 : mm

商品型式	A	B	C	D	E	F
LBA35EJ1000	66.5	38	17	22	12	8.5
LBA50EJ1500	79	50.7	18.5	24	13	9.2

トラックレール/Jフック



商品型式	使用荷重 (kgf)	破断荷重 (kgf)	ベルトサイズ		バックル型式	付属品		
			幅 (mm)	固定側 (m)		バックルプロテクター	固定側スリーブ	巻取側保護スリーブ
LBA50RJ1000	1,000	2,000	50	0.5	RB50WL1000	○	-	○
				1		○	○	○
LBA50RJ1500	1,000 1,500	2,000 3,000	50	1	RB50WL1500	○	○	○

※ LBA50RJ1500 は、トラックレールのみ使用荷重 1,000kg となり、ベルト/Jフックは使用荷重 1,500kg で使用できます。
※ ○は付属あり、- は付属なし

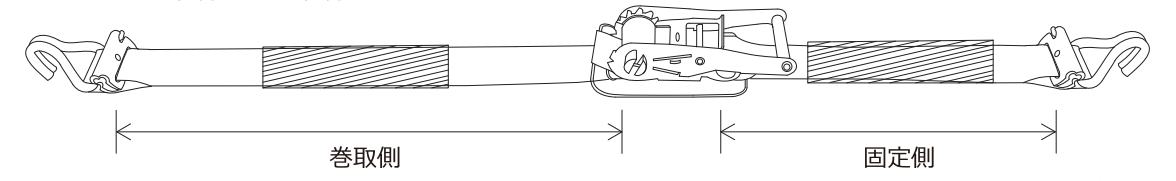

先端金具サイズ

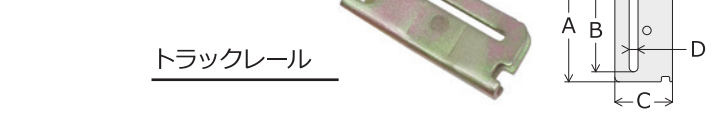

単位 : mm

商品型式	A	B	C	D	E
LBA50RJ1000 LBA50RJ1500	77.5	51.3	30.5	3.5	13

先端金具サイズ



商品型式	A	B	C	D	E	F
LBA50RJ1000 LBA50RJ1500	79	50.7	18.5	24	13	9.2

各種豊富なサイズを取り揃えております。是非お問い合わせください。

バックルサイズ

幅25mm用	RB25WL400	幅25mm用	RB25WL750	幅35mm用	RB35WL1000
幅50mm用	RB50WL1000	幅50mm用	RB50WL1500	幅50mm用	RB50WL2500
幅75mm用	RB75WL5000	バックルプロテクター ※ラチェットバックルに付属		※解除レバーの高さは含まない。	
				※パーツのみの販売はしておりません。 予めご了承ください。	

ベルト一覧

幅25mm	使用荷重：400kgf用	幅25mm	使用荷重：750kgf用	幅35mm	使用荷重：1,000kgf用
幅35mm	使用荷重：1,000kgf用	幅50mm	使用荷重：1,000kgf用	幅50mm	使用荷重：1,500kgf用
幅50mm	使用荷重：1,500kgf用	幅50mm	使用荷重：2,500kgf用	幅75mm	使用荷重：5,000kgf用

ラッシングベルトの操作方法 < ラチェットバックル式 >

① ベルトの通し方

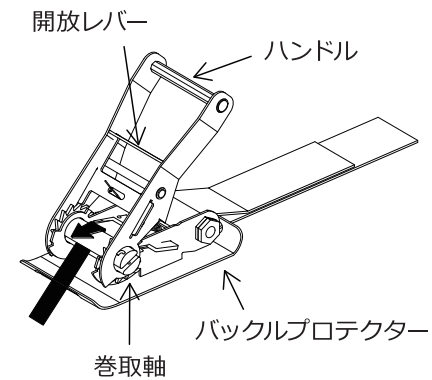

ベルトに縫い付けている縦ライン側を上にし、バックルプロテクターの下面からバックル本体にある巻取軸にベルトを通します。

※ベルトの裏表を間違わないようご注意ください。

② ベルトの巻き方

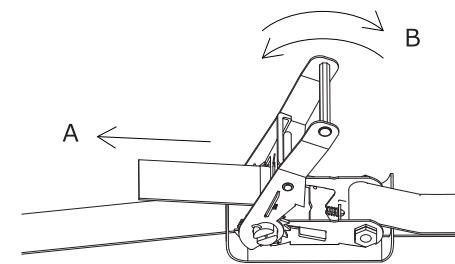

通したベルトを矢印 A の方向へ引っ張り、緩みをとります。緩みをとったまま ハンドルを矢印 B の様に反復させるとベルトが徐々に締まっていきます。ベルトは巻取軸に最低 2 巻き以上巻き取ってください。巻き足らないとベルトが緩む原因になります。

※巻き取り過ぎにもご注意ください。ベルトがほどけなくなったり、固縛したい物や本製品の損傷の原因となります。

③ ベルトの固定

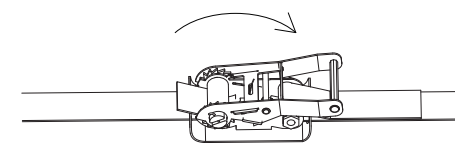

巻き終わったら、ハンドル中央部の開放レバーを引いて、ハンドルを矢印の方向へ完全に倒しロックしてください。

※巻ハンドルがロックされ動かないか確認してください。

※緩みがある時は、「②ベルトの巻き方」から再度やり直して下さい。

④ ベルトの緩め方

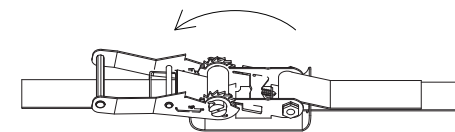

開放レバーを引きながらハンドルを矢印の方向へ 180 度開くと巻取軸のロックが開放されます。ベルトが緩むので、ベルトを引っ張りほどこいてください。

用途

トラック・陸海運業界・パレットなどの運搬、荷崩れ防止はもちろん、オートバイ・アウトドア・スポーツ用品の搬送にも最適。近年発生の多い地震やゲリラ豪雨・台風の安全対策グッズとしてもお勧めです。

ご使用上の注意

1. 誤った操作や日頃の点検を怠れば、荷の落下など危険な状態になります。
2. 使用方法・使用荷重を考慮し、余裕のある製品を選定してください。
3. 本製品で玉掛作業はできません。
4. 本製品は、化学薬品用ならびに耐熱用ではありません。
5. 付属の説明書をいつでも読めるように保管し、熟読してからご使用ください。

CE タイヤ固縛・その他

ラッソーストラップ Dリング

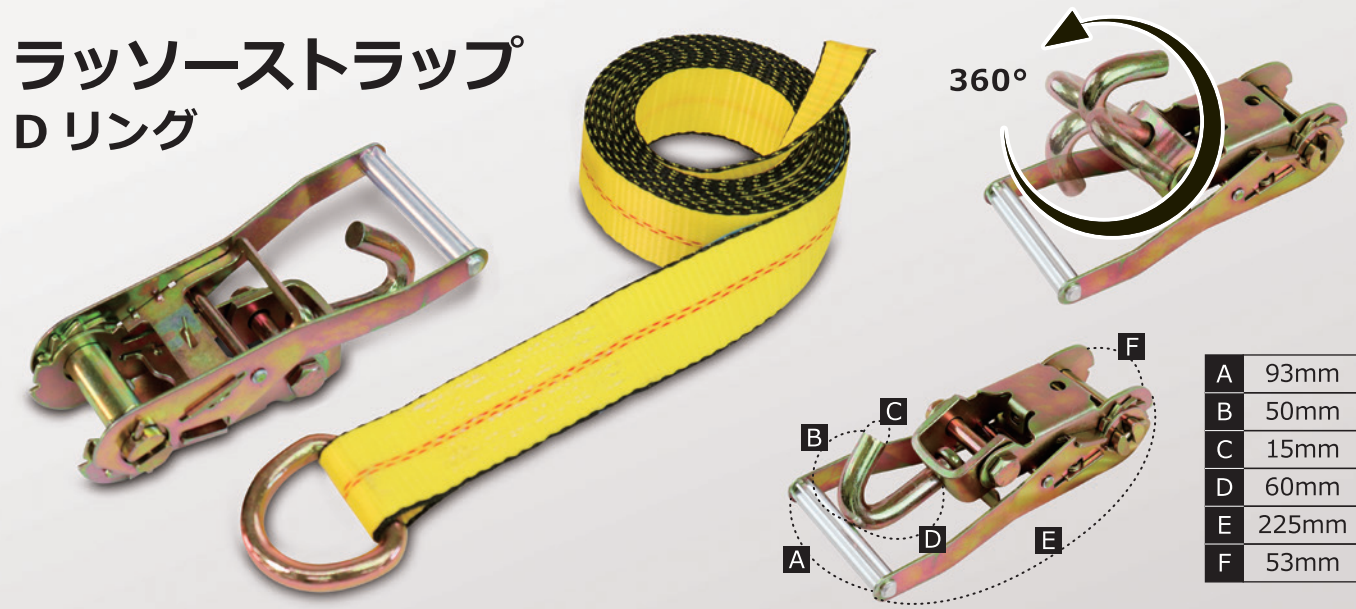

特長

新車中古車の運搬に! 積載車の荷台に積み込みした自動車のタイヤに固縛し車両を固定します。
自動車ディーラーでも使用しているプロ仕様モデルで、牽引フックのない車にも対応しています。
ソフトでクセがなく傷を嫌うホイールへのダメージも回避でき、これからの積載車に必須のタイヤ固縛用品です。

- ・バックル形状：ラチェット式
- ・先端形状：Dリング
- ・ベルト材質：ポリエステル100%
- ・最大使用荷重：1600kgf
- ・破断荷重：4800kgf
- ・安全係数：3
- ・ベルトサイズ：幅 50mm×厚さ 2.3mm
- ・欧州 CE 規格+GS&TUV マーク取得商品
- ・生産物賠償責任保険 (PL 保険) 付

使用イメージ

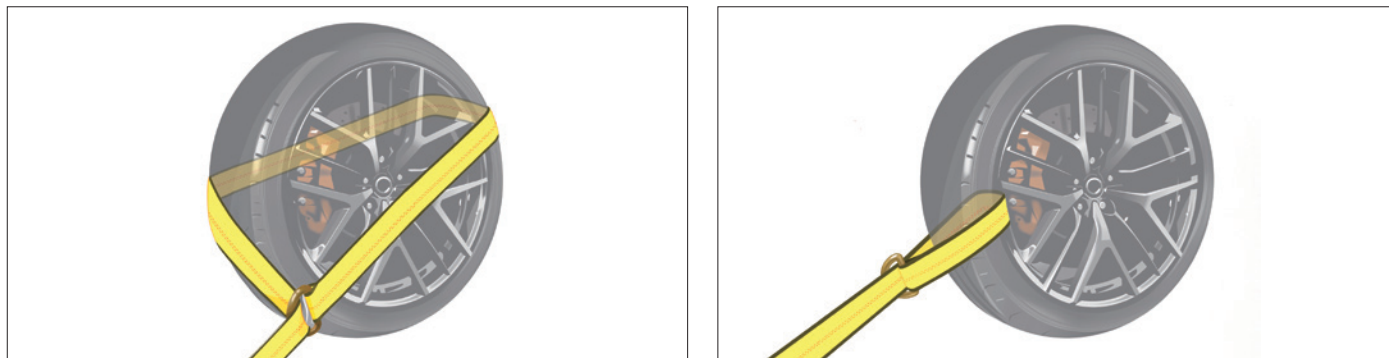

用途

積載車の荷台に積み込みした自動車タイヤの固縛に。

タイヤ固縛 / その他共通 ご使用上の注意

1. 誤った操作や日頃の点検を怠れば、荷の落下など危険な状態になります。
2. 使用方法・使用荷重を考慮し、余裕のある製品を選定してください。
3. 本製品で玉掛作業はできません。
4. 本製品は、化学薬品用ならびに耐熱用ではありません。
5. 付属の説明書をいつでも読めるように保管し、熟読してからご使用ください。

アクスル ストラップ Dリング



レッカー車に必須の
ロードサービス用品

接続部にはベルト補強



特長

レッカー車に必須のロードサービス用品、ベルト厚 8mm の極厚仕様! Dリング接続部にはベルト補強!
ハードな作業に対応しています。ソフトでクセがなく傷を嫌うホイールや車体へのダメージも回避できます。

- ・先端形状：Dリング
- ・最大使用荷重：1600kgf
- ・破断荷重：4800kgf
- ・安全係数：3
- ・ベルトサイズ：幅 50mm×厚さ 8mm
- ・ベルト材質：ポリエステル100%
- ・欧州 CE 規格+GS&TUV マーク取得商品
- ・生産物賠償責任保険 (PL 保険) 付

用途

事故車や故障車のウインチ引き上げ・タイヤ固縛作業など、様々な用途で。

ポリエステル ベルト

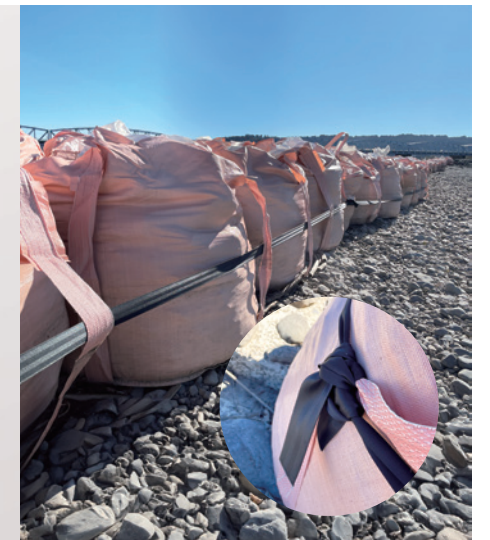

特長

河川や法面地帯に設置したフレコンバックや大型土嚢袋同士を結束しておく場合などに便利です。
シートベルトのような質感で、素材はポリエステル繊維なので端は熱処理することで、より解れにくくなります。

- ・最大使用荷重：1500kgf
- ・破断荷重：3000kgf
- ・安全係数：2
- ・ベルトサイズ：幅 50mm×厚さ 1.1mm
- ・ベルト材質：ポリエステル100%
- ・欧州 CE 規格+GS&TUV マーク取得商品
- ・生産物賠償責任保険 (PL 保険) 付

用途

土嚢袋同士の結束・荷崩れ防止の補助・墓石等の石材の梱包荷造りなど。

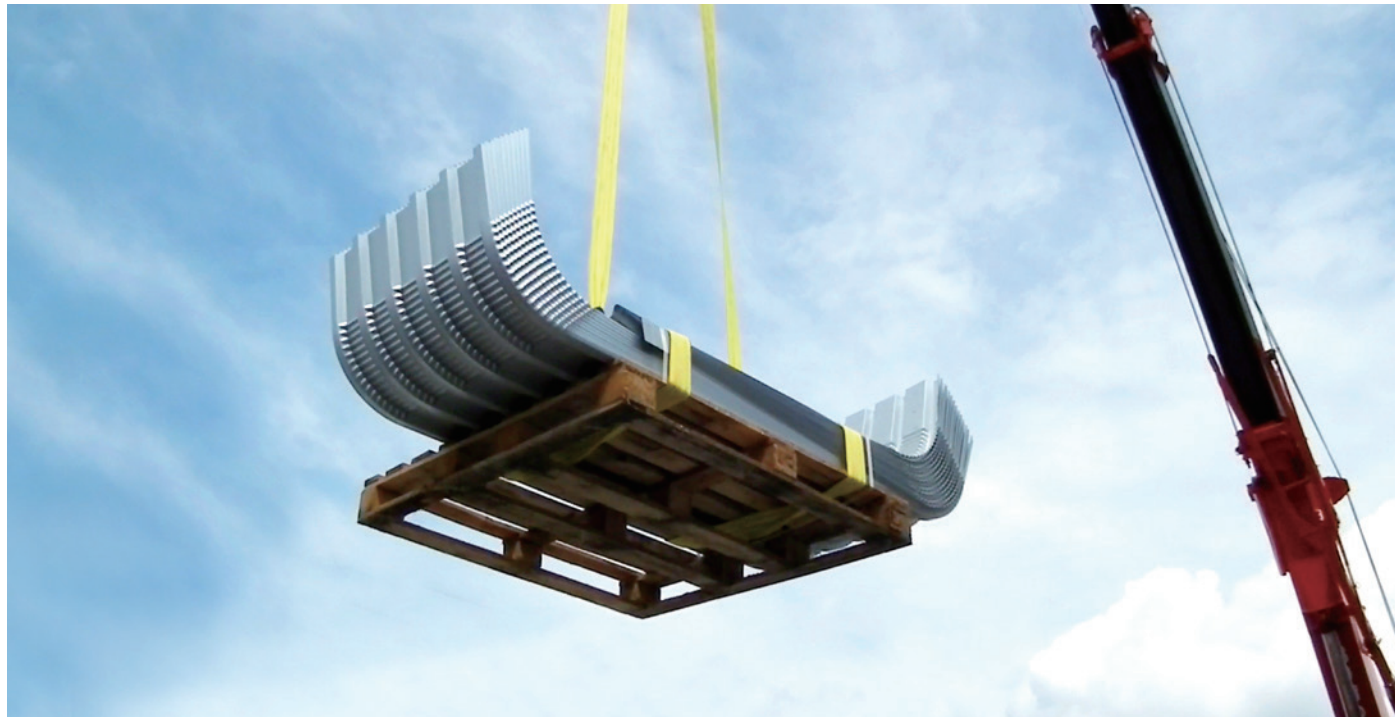

社会に貢献する企業を目指す

私たちは、お客様の大切なお荷物を「吊り上げる」「固定する」といった
安全性のある“ベルト”を提供するメーカーであることはもちろんのこと、

世に送り出した商品が世界中の物流を支え

社会に貢献できる企業であり続けたいと思っています。

私たちは今までもこれからも現場の声に耳を傾け、
現場のニーズに合った商品の開発に努めてまいります。

【MEMO】

- ・当カタログは 2024 年 7 月現在のものです。
- ・本カタログの仕様は、商品改良のため、仕様などは予告なく変更する場合がございます。
- ・商品についてのお問い合わせは、お近くの販売代理店、もしくは弊社までお問い合わせください。

【INDEX】

- ベルトスリング 01P
- JIS スリングベルト 03P
- ラウンドスリング 05P
- 荷締めベルト
 - 荷締めベルト 07P
- ラッシングベルト
 - エンドレス 09P
 - アイタイプ・J フック 10P
 - トラックレール・S 字フック 11P
 - アイタイプ/J フック・トラックレール/J フック 12P
 - ラッシングベルトのバックルサイズ / ベルト一覧 13P
 - ラッシングベルトの操作方法 14P
- タイヤ固縛 / その他 15P

